

NOTICE DE MONTAGE DU RECUPERABLE MSP® POUR TUYAU SILICONE GSI®

IMPORTANT: Avec les embouts MSP®, il faut exclusivement du tuyau silicone GSI NT® et GSI NTP® afin d'assurer le concept NRS® (Non Retention System)

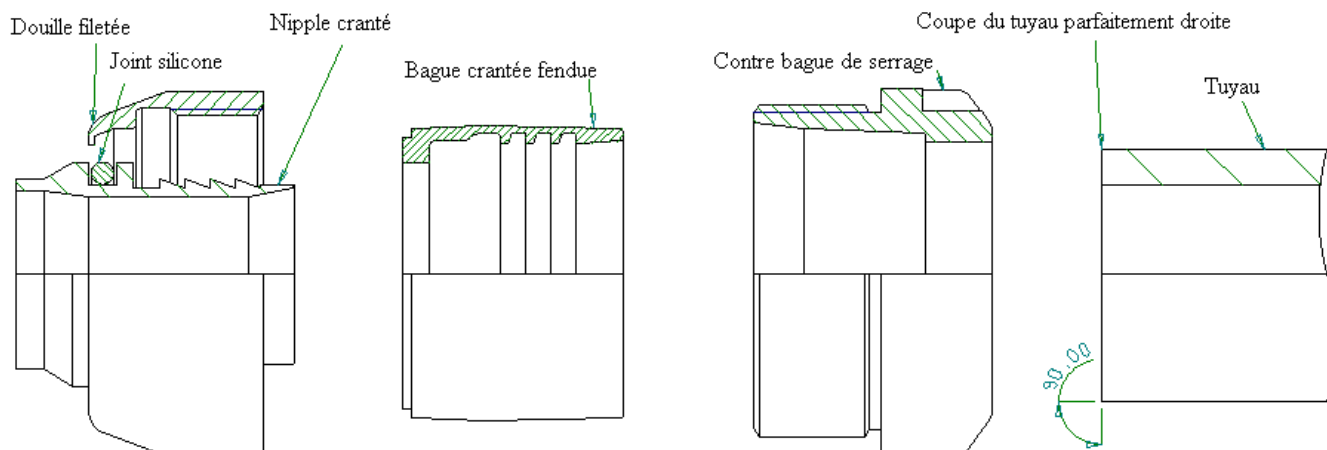

Composition: Ensemble de 6 pièces constitué d'un tuyau GSI, d'un nipple cranté, d'une douille filetée, d'une bague crantée fendue, d'une contre bague de serrage et d'un joint silicone

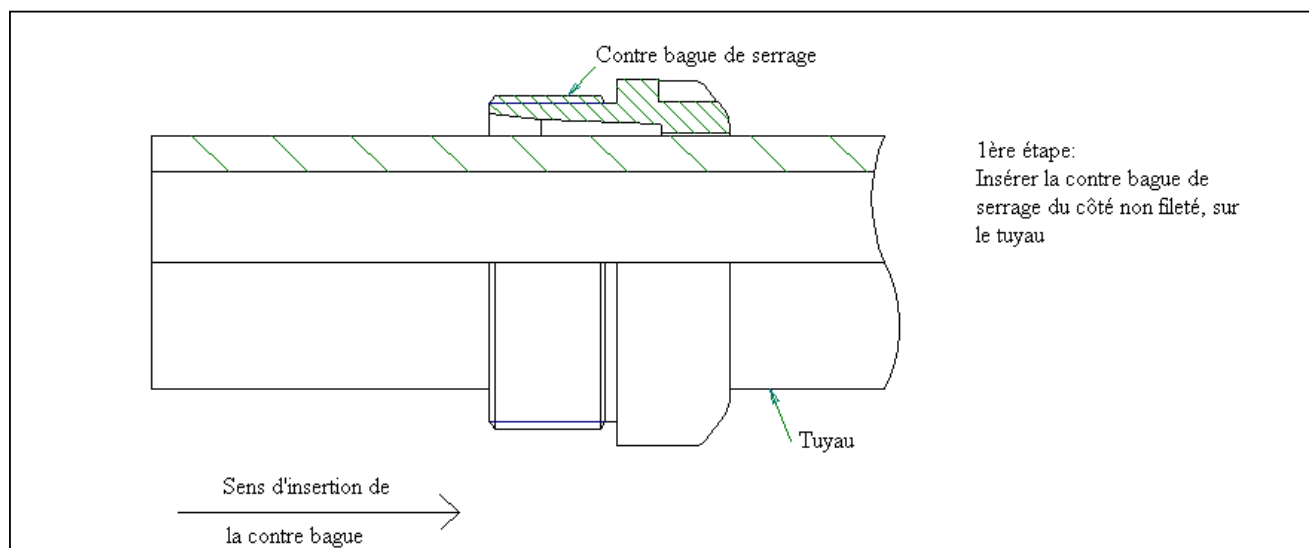

2^{ème} étape:
Introduire la bague crantée fendue sur le tuyau et laisser un léger espace entre le flexible et la bague crantée afin de permettre l'insertion du nipple

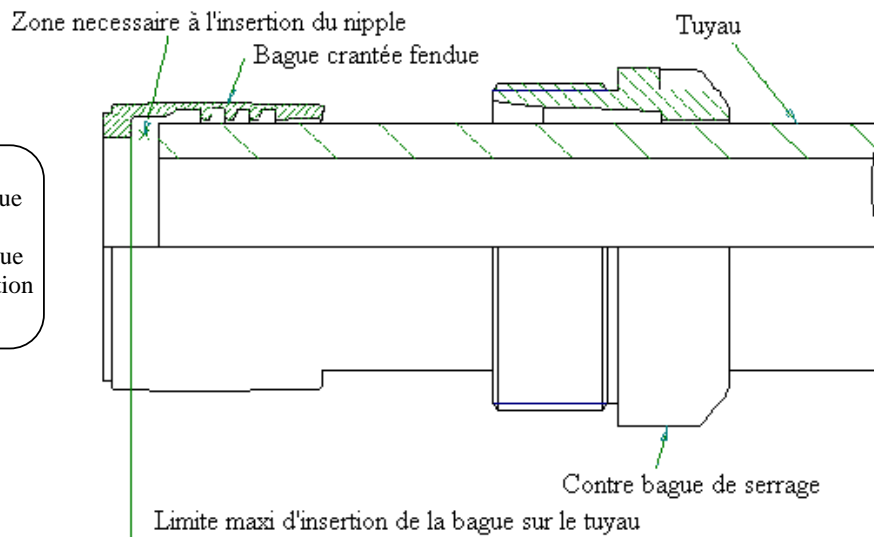

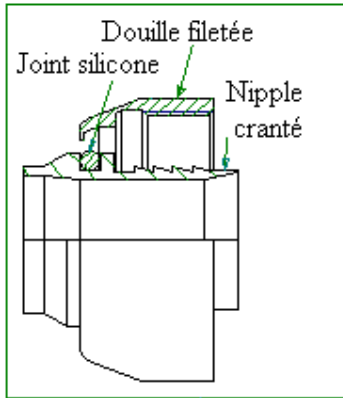

3ème étape:
Insérer le joint dans la gorge du nipple puis mettre en position la douille fileté sur le nipple

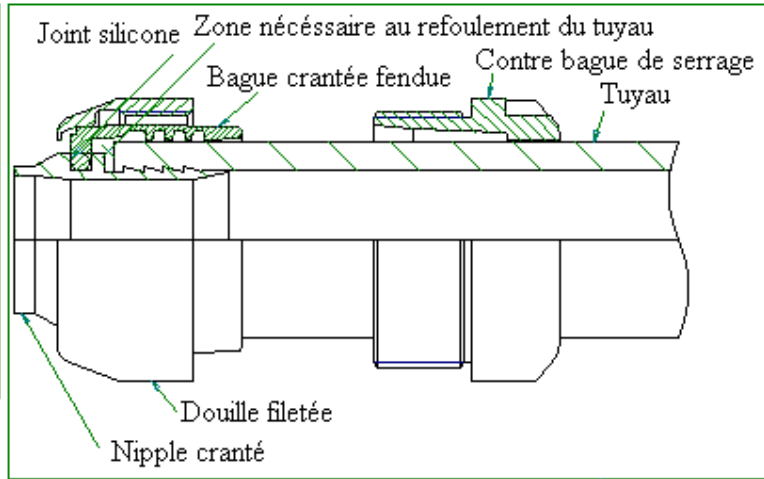

4ème étape:
Introduire la partie crantée du nipple dans le tuyau de sorte que l'épaulement de la bague coïncide avec la gorge du nipple.

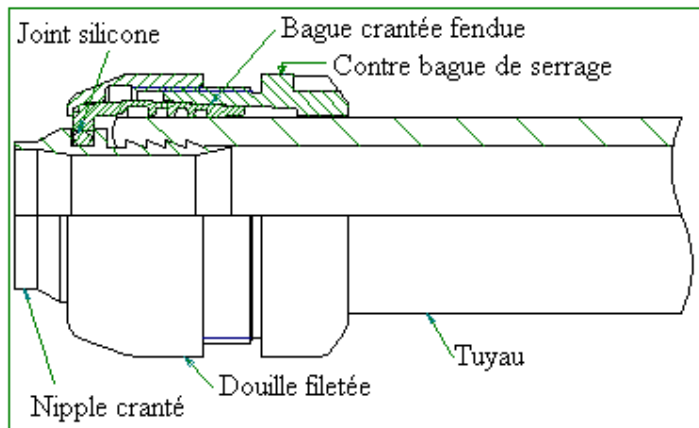

5ème étape:
Tirer la contre bague de serrage vers la douille fileté afin de permettre son serrage manuel sur quelques filets.

6ème étape:
Positionner la douille fileté dans un étau très faiblement serré et venir effectuer le serrage de la contre bague à l'aide de la clé GECl. Le montage est terminé lorsque le contre bague arrive en contact avec la douille fileté.

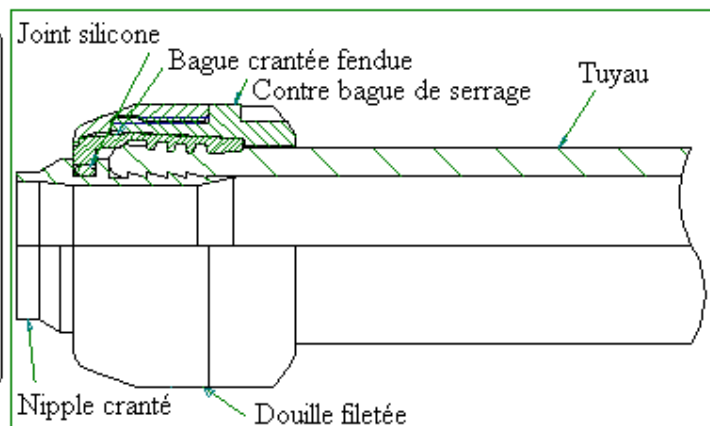

LORS DU SERRAGE ET DU DESSERRAGE, LAISSER TOURNER LIBREMENT LE NIPPLE CRANTE